

DISTANTIER METALIC COFRAJ

Distantierii pentru panouri trisrat 21/27mm sunt esentiali pentru consolidarea peretilor din panouri galbene. Sunt disponibili in aproape toate lungimile, in functie de dimensiunea peretelui (grosimea peretelui). Acest produs este consumabil, drept urmare ramane in beton. Distantierii metalici sunt disponibili in pachete de 100 de bucati sau 50 bucati, in functie de lungime.

Uzual/ popular mai sunt denumite: distantiali, lame cofrare, cutite cofrare, lamele...



NOU!!!!!!
Putem onora
comenzi
pentru orice
dimensiune
in aceeasi zi.

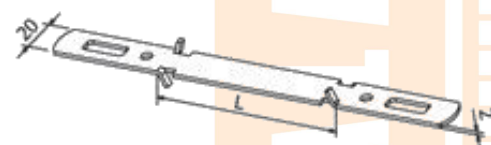

LUNGIME (CM)	PRET 100 BUC	LUNGIME (CM)	PRET 100 BUC	LUNGIME (CM)	PRET 100 BUC	LUNGIME (CM)	PRET 100 BUC
8		100	269.84	200		300	
10	51.36	105	282.98	205			
12		110	295.1	210			
15	64.71	115	308.24	215			
20	76.01	120	320.37	220			
25	88.33	125		225			
30	101.06	130		230			
35	113.19	135		235			
40	124.31	140		240			
45	137.45	145		245			
50	151.59	150		250			
55	164.73	155		255			
60	175.85	160		260			
65	188.99	165		265			
70	197.07	170		270			
75	210.21	175		275			
80	222.34	180		280			
85	235.48	185		285			
90	247.60	190		290			
95	260.74	195		295			

PENE DISTANTIERI

Penele pentru distantieri sunt disponibile in doua dimensiuni: pene mici pentru fixarea distantierilor metalici de panoul galben si pene mari pentru fixarea distantierilor metalici cu ajutorul profilelor "U" zincate cu cioc (montanti)

Penele pentru distantieri sunt disponibile in varianta neagra (bruta) sau pot fi zincate.

Penele pentru distantieri ajuta la blocarea distantierilor in exteriorul cofrajelor tristrat, conform foto. De asemenea, aceste pene sunt utilizate si in blocarea cravatelor pentru stalpi cat si a profilelor "U" (montanti).

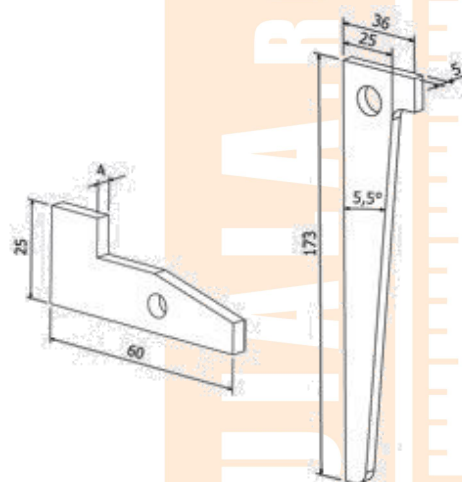

DENUMIRE	PRET CUTIE
PANA MICA	
PANA MARE 100 buc/cutie	95

PROFIL "U" ZINCAT CU CIOC (MONTANT COFRAJ)

Profilele "U" cu carlig sunt utilizate pentru consolidarea peretilor realizati cu ajutorul cofrajelor tip panou tristrat 21/27mm.

Profilele U cu carlig sunt realizate in asa fel incat ele sa se poate agata cu ajutorul carligului de distantierele metalice pentru cofraje tristrat 21/27mm. Acestea sunt disponibile in lungimi de la 50 cm la 150 cm.

DENUMIRE	DIMENSIUNE CM	PRET BUC
PROFIL ZINCAT U CU CIOC	50	8.24
PROFIL ZINCAT U CU CIOC	100	15.92
PROFIL ZINCAT U CU CIOC	150	23.44

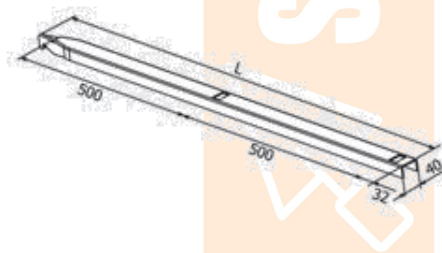

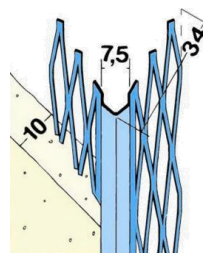
DREPTAR DE COLT PENTRU TENCUIALA MECANIZATA ZINCAT**„COLTAR DE TENCUIALA”****ORICE DIMENSIUNE 2.056/ML FARA TVA!!!****Profil cu depunere crescuta de zinc.****Gramaj zinc 275 gr zinc/mp**

Denumire	Lungime	Buc/pachet	Pret/Pachet
Dreptar de colt 275 GR ZN 0.5*33*2500 MM	2.5 m	25	128.5
Dreptar de colt 275 GR ZN 0.5*33*2700 MM	2.7 M	25	138.75
Dreptar de colt 275 GR ZN 0.5*33*3000 MM	3 M	25	154.25

PROFIL TENCUIALA RAPIDA „FASETE”

Profil tencuiala pentru realizarea rațională a suprafețelor de tencuiala exacte și plane.

Atentie!! Profilele de sub tencuiala și de colț care se montează în încăperi umede trebuie sa fie din inox sau aluminiu. Toate profilele trebuie să fie pozate la același nivel cu substratul de tencuiala care se va aplica ulterior.

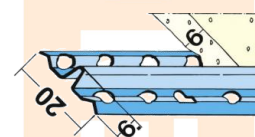

Denumire	Lungime	Buc/pachet	Pret/pachet
Profil tencuiala rapida 6*0.5*2500 MM 275 gr zn	2.5 m	25	128.5
Profil tencuiala rapida 6*0.5*2700 MM 275 gr zn	2.7 M	25	138.75
Profil tencuiala rapida 6*0.5*3000 MM 275 gr zn	3 M	25	154.25

DECOFLOR CONCENTRAT 1/15 . PRET 20 LEI/LT**Decofrant pentru beton, soluție concentrată**

DESCRIERE PRODUS: Produsul Decoflor Concentrat este un ulei decofrant concentrat, de culoare brun roscat, obținut prin omogenizarea amestecului format din uleiuri minerale biodegradabile. Se utilizează ca decofrant în construcții sub formă de emulsie alb-lăptoasă. Prezintă o excelentă stabilitate, cu proprietăți antiadezive ridicate în contact cu betonul. Datorită proprietăților uleioase, produsul contribuie la regenerarea cofrajelor, deblocarea suruburilor, împiedicând aderența resturilor de beton pe suprafața cofrajelor.

După aplicare, decofrantul se usucă pe cofraj lăsând un film cu proprietăți antiaderente și anticorozive.

Este recomandat pentru toate tipurile de cofraj (tego, metal, plastic, lemn) folosite în turnarea betonului.

Se recomandă la cofraje o diluție de 1:15 (la o parte Decoflor Concentrat se adaugă 15 părți apă) iar pentru elementele de prefabricate o diluție de 1:6

Funcția și domeniul de utilizare:

Produsul se livrează concentrat, iar soluția de lucru se prepară prin diluare cu apă până la o diluție aprox. 1:15 - 1:6. Soluția se prepară prin turnarea produsului peste cantitatea corespunzătoare de apă și agitare până la omogenizare.

Indiferent de metoda de aplicare adoptată (pensula, bidinea, rola sau pompa), cele mai bune rezultate sunt obținute atunci când produsul este aplicat într-o peliculă cât mai uniformă.

Caracteristici: Se amestecă bine până la omogenizarea completă, dispariția totală a depunerilor, obținându-se astfel o emulsie de culoare albă

Avantaje:

- * îmbunătățește suprafața betonului, reduce sau elimină golurile și defectele;
- * nu pătează betonul, nu lasă urme de grăsimi sau ulei
- * nu provoacă rugină, este biodegradabil, nu este inflamabil
- * nu influențează aderența la beton a materialelor ce se vor aplica ulterior pe aceasta.

Efecte: separarea ușoară și curățarea betonului de cofraj, curățarea rapidă și ușoară a cofrajelor, efect lubrefiant asupra părților filetate ale șuruburilor și tijelor, evita formarea bulelor de aer la suprafața de contact dintre beton și cofraj, ajungând în acest fel la obținerea suprafețelor omogene, uniforme, calitativ superioare și asigură prelungirea duratei de utilizare a cofrajelor.

Metoda de aplicare * pulverizare (recomandat) se face la o presiune constantă; * pensulare., roluire
Aplicarea produsului: ungeți cofrajul cu emulsia astfel obținută în urma diluării Decoflor Concentrat cu apă, folosind pensula, bidinea, rola sau pompa.

Consumul stabilit pentru Decoflor Concentrat este de 0.020-0.15 l/mp

Descriere conform fișa tehnică nr 1 din 11/08/2014

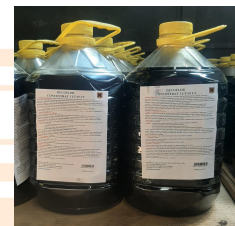

Grinda de cofraj H20 KAUFMANN- Durabila si utilizata in intreaga lume

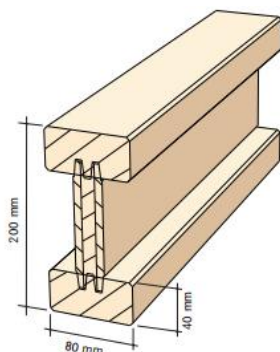

Lungimi: 1.80/1.90/2.00/2.45/2.50/2.65/2.90/3.30/3.60/3.90/ 4.20/4.50/4.90/5.90/max. 10.00 m

Greutate: 4.4 kg/m

Paletizare: Standard package: 100 pieces, Container package: 105 pieces

Dimensions and tolerances

Dimensions	HT 20plus	Tolerances
Beam height	200 mm	± 2.0 mm
Chord thickness	40 mm	- 1.5%
Chord width	80 mm	- 1.5%
Web thickness	24 mm	± 0.5 mm

Product standard

Industrially manufactured formwork timber beams are to be used in supporting structures and formworks for concrete buildings. The load is applied in the direction of the formwork beam height. The EN 13377 defines the classification, requirements and test methods for formwork timber beams with building heights of $h = 16$ cm, $h = 20$ cm and $h = 24$ cm. In Germany, the DIN EN 13377 applies in combination with DIN V 20000-2. The HT 20plus is marked with an "Ü" according to the regulations applicable in Germany.

Calculated values

According to EN 13377	Carrying capacity characteristics	
Lateral force	$V_k = 23.9$ kN	perm. Q = 11 kN
Bending moment	$M_k = 10.9$ kNm	perm. M = 5 kNm
Reaction of support	$R_{pk} = 47.8$ kN	
MOE x moment of inertia	$EI = 486$ kNm ²	
Elasticity module of chord (C24)	$E_{chord} = 11,000$ N/mm ²	
Elasticity module of web (SWP)	$E_{web} = 6,700$ N/mm ²	

Pret

Preluam comenzi de grinzi H20 Kaufmann la pretul promotional **de 39 de lei ml.**

Plata in avans. Termen de livrare 2-3 saptamani.

Descriere

Grinda pentru cofrare H20 este extrem de versatilă, putând fi folosită pentru o gamă largă de aplicații, inclusiv pentru susținerea plăcilor de cofrare, a schelelor și a altor echipamente de construcții. Aceasta este foarte sigura și poate suporta o sarcină de până la 20 de tone fără a se deteriora sau deforma. Datorită designului său inovator, această grindă poate fi montată și demontată rapid și ușor, ceea ce face ca munca pe șantier să fie mai eficientă și mai ușoară. De asemenea, materiile prime de înaltă calitate, manopera perfectă din punct de vedere tehnic și sistemul dovedit de capac de protecție din plastic conferă grinzilor de cofraj HT o durată de viață lungă.

Avantaje

- Rezistența excelentă datorită lemnului masiv din care sunt fabricate
- Sunt echipate cu un sistem de cuplare rapid și eficient, simplificând montajul și demontajul acestora.
- Produsele Kaufmann sunt supuse unor teste riguroase de calitate și sunt certificate conform standardelor internaționale.

Panou de cofraj KAUFMANN K1- Extrem de stabil si robust

**Hardly any crack formations**

due to the beam structure in the covering layers, not even after several uses

The special PU edge sealing

prevents the ingress of moisture and sticking of concrete slurry

The surface

sanded across the entire surface and coated with a melamin resin, provides the ideal pore structure that guarantees a unique concrete face

No breaking of longitudinal edges

even with strong mechanical stress, due to continuous medium plies

**Descriere****Panou cofraj KAUFMANN K1**

NUMĂRUL UNU PENTRU CALITATE ȘI DURABILITATE - SINGURUL PANOU DE COFURARE CU MARCHII SIGLAȚE DIN POLURETAN ROȘU.

Avantajele marginilor sigilate cu etanșare unică din poliuretan roșu

Margini etanșe.

Mai puține reziduuri de beton pe margini.

Asigurați o mai bună izolare a golurilor dintre panourile instalate chiar și după utilizare repetată.

Usor de curatat.

Suprafata uniforma de beton

Suprafață complet lustruită acoperită cu un strat de rășină melaminică de înaltă rezistență la cca. 130 g/m² pe fiecare suprafață.

Structura optimizată a lamelor exterioare înseamnă formarea redusă de fisuri chiar și după utilizare repetată.

Dimensiuni precise - structura lamelor paralela cu marginile longitudinale ale panoului.

Calitatea lemnului selectat și a structurii șipcilor (doar 34 mm) asigură diametrul nodului limitat. Viață mai lungă

Procesele noastre de fabricație înseamnă că nu sunt necesare cleme.

Lamelele au inele anuale (în mare parte de tip vertical) pe stratul exterior, făcând suprafața mai rezistentă.

Straturile centrale și exterioare complet închise, toate îmbinările lipite, fără benzi de margine ascunse: stabilitate absolută garantată.

Mai puțină rupere a colțurilor chiar și sub solicitări mecanice severe datorită lipirii tuturor suprafețelor de contact între lamele.

Puncte forte precise.

Tăiere oriunde posibil fără a compromite durabilitatea.

Pachete de 40 de bucăți ambalate și expediate pentru depozitare pe suporturi adecvate.

Folii de plastic pot fi furnizate pentru ambalare la cerere (taxă de plată).

Formate speciale (pentru stâlpi, cofraje grinzi) întotdeauna disponibile.

Panoul Kaufmann K1 este un produs de calitate superioară, fabricat în Austria și cunoscut pentru durata sa de viață. Panoul pentru cofrat este construit din lemn selectionat, de cea mai bună calitate, iar utilizarea șipcilor de doar 34 mm latime, foarte bine lipite, face ca diametrul nodurilor să fie foarte redus în formarea fisurilor minime, chiar după multe utilizări

Grosimea acestuia este de 21/27 mm, ceea ce îl face potrivit pentru o gamă largă de aplicații.

Canturile panoului sunt sigilate cu poliuretan roșu, iar suprafața este șlefuită și acoperită cu un strat de rășină melaminică de înaltă rezistență, de circa 130 g/mp pe fiecare față. Acest lucru conferă panoului un aspect estetic și protecție împotriva deteriorării.

Avantaje

- Stabilitate dimensională ridicată datorită straturilor superioare și mijlocii închise
- Margini longitudinale stabile datorită straturilor intermediare lipite strâns
- Structura optimă a porilor datorită suprafeței complet șlefuite și acoperirii cu rășină melaminică de înaltă calitate

Pret

Preluăm comenzi de placă galbenă la prețul promoțional de 94 lei mp.

Plata în avans. Termen de livrare 2-3 săptămâni.

Vanzare doar la nivel de palet.(40 buc)